

地方厚生（支）局医療課長  
都道府県民生主管部（局）  
国民健康保険主管課（部）長  
都道府県後期高齢者医療主管部（局）  
後期高齢者医療主管課（部）長

） 殿

厚生労働省保険局医療課長  
（公印省略）

「厚生労働大臣が指定する病院の病棟における療養に要する費用の額の算定方法の一部改正等に伴う実施上の留意事項について」の一部改正について

「厚生労働大臣が定める傷病名、手術、処置等及び定義副傷病名及び厚生労働大臣が指定する病院の病棟における療養に要する費用の額の算定方法第一項第五号の規定に基づき厚生労働大臣が別に定める者の一部を改正する告示」（平成29年厚生労働省告示第338号）が平成29年11月21日に告示され、同年11月22日付けで適用されることに伴い、「厚生労働大臣が指定する病院の病棟における療養に要する費用の額の算定方法の一部改正等に伴う実施上の留意事項について」（平成28年3月18日保医発第0318第2号。以下「留意事項通知」という。）を下記のとおり改正するとともに、改正の概要を示すので、関係者に対し周知徹底を図られたい。

## 記

### 1. 改正内容について

留意事項通知の診断群分類定義樹形図及び診断群分類定義表中、「02001x 角膜・眼及び付属器の悪性腫瘍」、「03001x 頭頸部悪性腫瘍」、「060010 食道の悪性腫瘍（頸部を含む。）」、「060040 直腸肛門（直腸S状部から肛門）の悪性腫瘍」、「070470 関節リウマチ」、「080005 黒色腫」、「11002x 性器の悪性腫瘍」、「120030 外陰の悪性腫瘍」、「120040 膣の悪性腫瘍」及び「130040 多発性骨髄腫、免疫系悪性新生物」をそれぞれ別紙1及び別紙2のとおり改める。

### 2. 改正の概要について

「02001x 角膜・眼及び付属器の悪性腫瘍」のうち手術・処置等2の1、「03001x 頭頸部悪性腫瘍」のうち手術・処置等2の7、「060010 食道の悪性腫瘍（頸部を含む。）」のうち手術・処置等2の5、「060040 直腸肛門（直腸S状部から肛門）の悪性腫瘍」のうち手術・処置等2の8、「080005 黒色腫」のうち手術・処置等2の2、「11002x 性器の悪性腫瘍」のうち手術・処置等2の2、「120030 外陰の悪性腫瘍」のうち手術・処置等2の4、「120040 膣の悪性腫瘍」のうち手術・処置等2の2

瘍」のうち手術・処置等2の4に、それぞれ「アベルマブ」を、「070470 関節リウマチ」のうち手術・処置等2の5に「サリルマブ」を、「130040 多発性骨髄腫、免疫系悪性新生物」のうち手術・処置等2の5に「ダラツムマブ」を追加する。

頭面部悪性腫瘍	
030010	口腔・下咽、口唇の悪性腫瘍
030011	唾液腺の悪性腫瘍
030012	上咽頭の悪性腫瘍
030013	中咽頭の悪性腫瘍
030014	下咽頭の悪性腫瘍
030015	喉頭の悪性腫瘍
030016	鼻腔、副鼻腔の悪性腫瘍
030017	転移性頭面部悪性腫瘍
030018	聴器の悪性腫瘍
030019	頭面部悪性腫瘍（その他）

手術・処置等  
1:人工呼吸、中心静脈注射  
2:化学療法なしかつ放射線療法あり  
3:化学療法ありかつ放射線療法あり  
4:化学療法ありかつ放射線療法なし  
5:転移性化学療法  
6:セントラルマブ  
7:ニボルマブなど

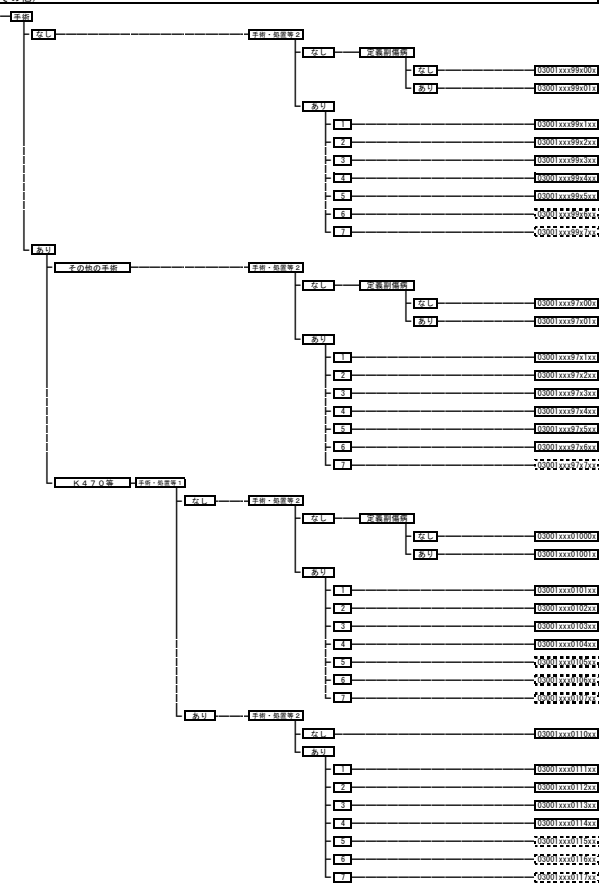

食道の悪性腫瘍（頸部を含む。）

手術・処置等  
1:人工呼吸など  
2:化学療法なしかつ放射線療法あり  
3:化学療法ありかつ放射線療法あり  
4:化学療法ありかつ放射線療法なし  
5:ニボルマブなど

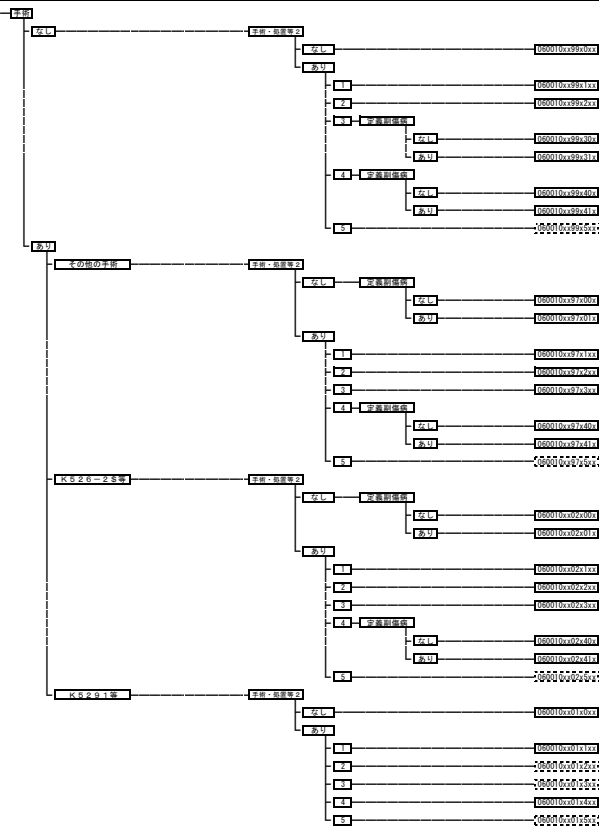

直轄部門（直轄形式部から部門）の職位編成

- 手所：掲載等
- 1: 人工学職など
  - 2: 化学療法なしかつ放射線療法あり、化学療法ありかつ放射線療法あり
  - 3: 化学療法ありかつ放射線療法なし
  - 4: フルオロウシレンしき併りターボカルシウム
  - 5: オキヤリプラチン
  - 6: ペバシズマブ、アフリベルセプト ベータ
  - 7: セジキシマブなど
  - 8: ニボルマブなど

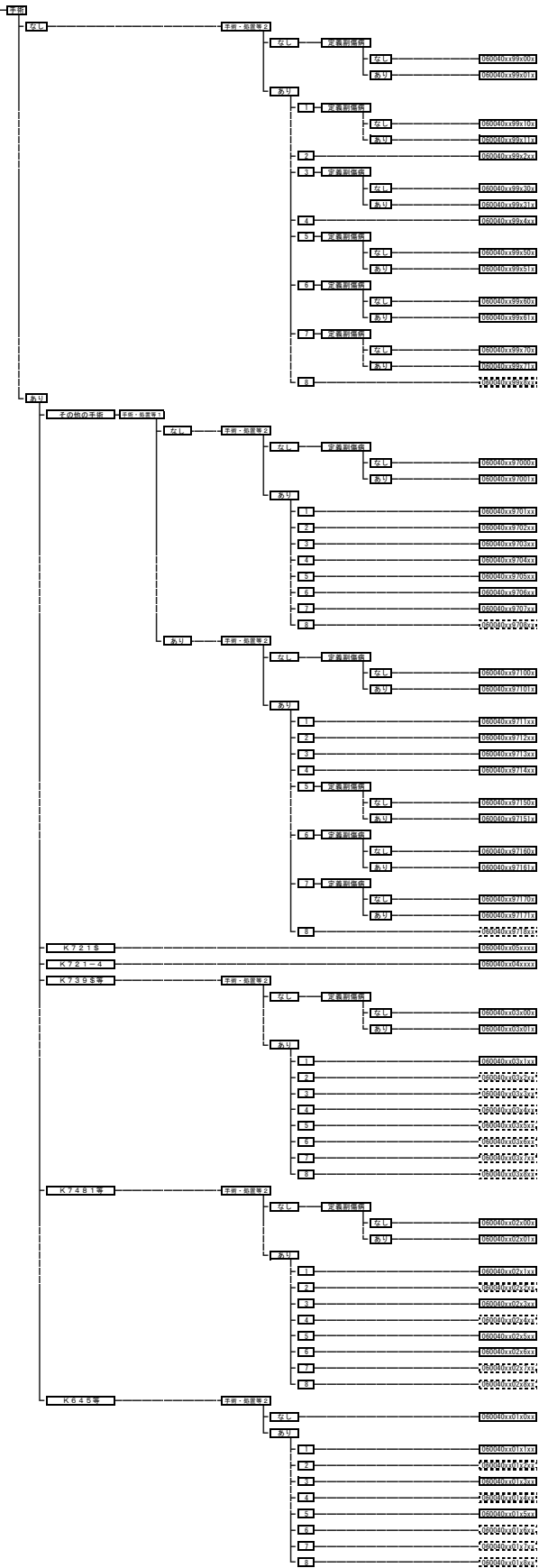

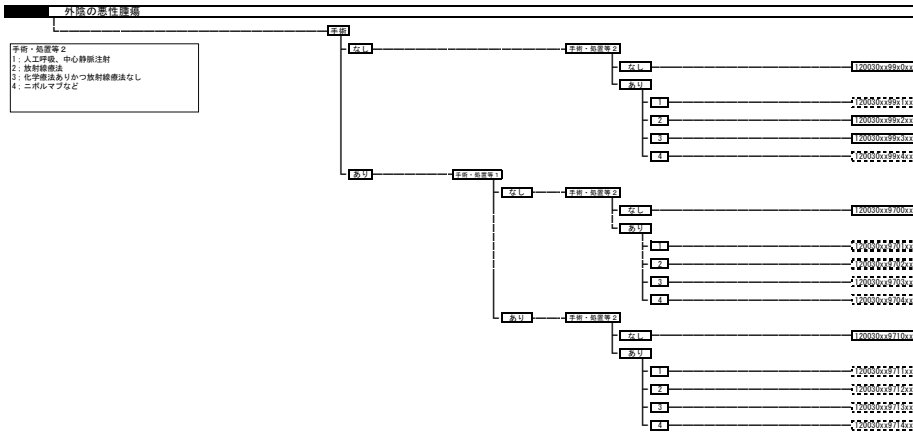
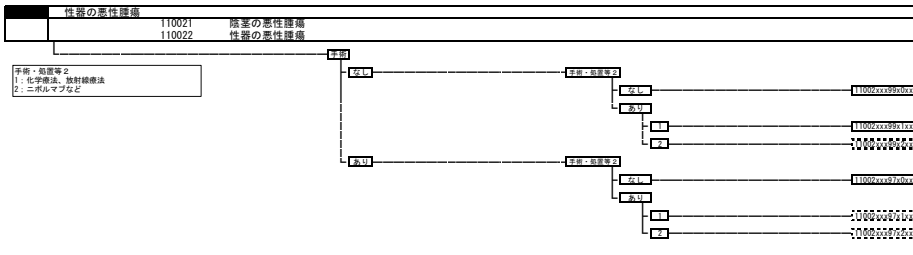
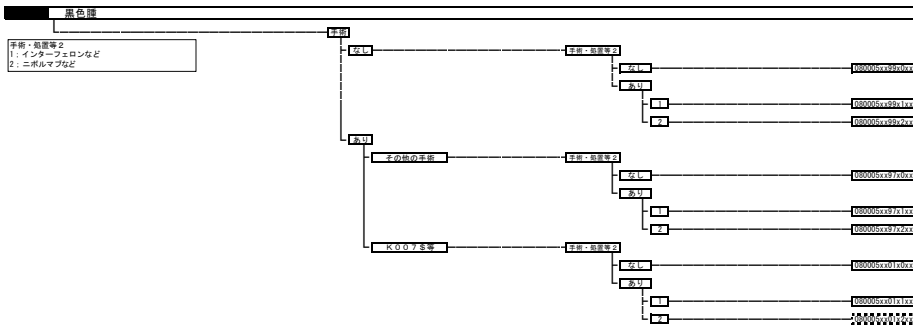
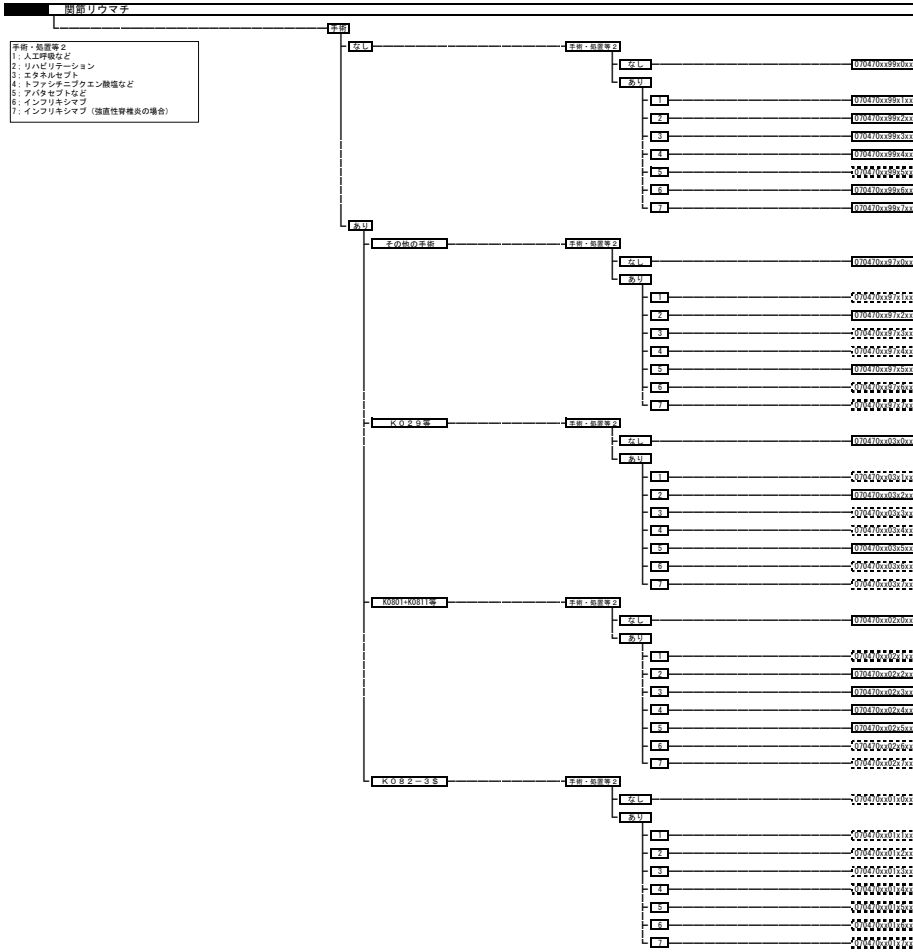

海の家作製法

手形・高屋等  
 1: 人工学説、中心特用注射  
 2: 放射線療法  
 3: 化学療法ありかつ放射線療法なし  
 4: ニルビブアなど

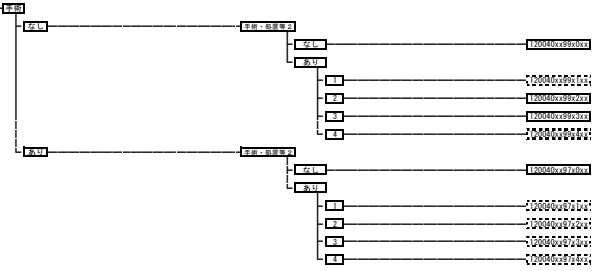















診断群分類			医療資源を最も投入した備病名		病態等分類		年齢、出生時体重等		手術				手術・処置等1				手術・処置等2				定義副備病		重症度等	
MDC	コード	分類名	ICD名称	ICDコード	対応フラグ	病態区分	コード	年齢、出生時体重	手術分岐	対応フラグ	点数表名称	区分番号等	対応フラグ	処置等名称	区分番号等	対応フラグ	処置等名称	区分番号等	対応フラグ	疾患名	疾患コードまたはICDコード	対応フラグ	重症度等	
13	0040	多発性骨髄腫、免疫系悪性新生物	ワルデンストレーム<Waldenström>マクログロブリン血症	C880					手術なし	99	99 手術なし						5 10	ハビド/スタット乳酸塩						
			アルファH(重)鎖病	C881					手術あり	97	97 手術あり						5 10	ボルテゾミブ						
			ガンマH(重)鎖病	C882													5 10	ボマリドミド						
			免疫増殖性小腸疾患	C883													5 10	レナリドミド水和物						
			その他の悪性免疫増殖性疾患	C887													5 10	カルフォルゾミブ						
			悪性免疫増殖性疾患、詳細不明	C889													5 10	エロリヌマブ						
			多発性骨髄腫	C900													5 10	イクサゾミブクエン酸エステル						
			形質細胞白血病	C901													5 10	ダラムマブ						
			形質細胞腫、膵外性	C902													4 9	サリドマイド						
																	3 8	化学療法ありかつ放射線療法なし						
																	2 6	放射線療法						
																	1 5	血漿交換療法			J039			
																	1 3	人工腎臓 その他の場合			J0383			
																	1 2	中心静脈注射			G005			
																	1 1	人工呼吸			J045\$			